

- LED Leuchten – Technische Leuchten
- Shopleuchten – Sonderleuchten
- Reinraumleuchten

Produkt Steckbrief

Stand 06.09.2021

merope - LED Pendelleuchte in Sonderfertigung

Monos merope LED Pendelleuchte in Sonderfertigung bestehend aus Deckenbaldachin D: 1000mm x H: 80mm in Farbe Weiss, mit 3 Seilpendel, Montagepunkte der Seilpendel auf dem Baldachin im Abstand 50cm/50cm/60cm zueinander von der Mitte aus eingemessen, je Montagepunkt 6 Zylinderleuchten untereinander montiert, Seilpendel und Zuleitungen Baldachin/Leuchte sowie Leuchte/Leuchte L: 3000mm bauseits in der Länge anzupassen, L: 1220mm x D: 100mm, obere und untere Armatur aus Aluminium und, Zylinderaus aus opalem PMMA. Durchgangsverdrahtungen Netz und Notlicht durch die Leuchten geführt. LED Ausstattung je Leuchte: DALI, 45W, 4000K, CRI>80, 3150lm, L70/B20 - 50.000h. Treiber und/oder 3h Notlichtakku mit Umschaltweiche montiert jeweils in oberer Armatur. **RAL Farbe der Armaturen RAL 9004 Schwarz. Gewicht der gesamten Konstruktion ca. 110Kg.**

| Artikelnummer | Schaltung | W | Lm | CCT | CRI | Abdeckung |
|---------------|----------------------------|---------|-----------|------|-----|-----------|
| 005.0001.1511 | ON/OFF | 18 x 45 | 18 x 3150 | 4000 | 80 | Opal |
| 005.0001.2764 | DALI | 18 x 45 | 18 x 3150 | 4000 | 80 | Opal |
| 0001.0448 | Notlicht 3h mit Selbsttest | | | | | |
| 0001.0458 | Schwingsicherung | | | | | |

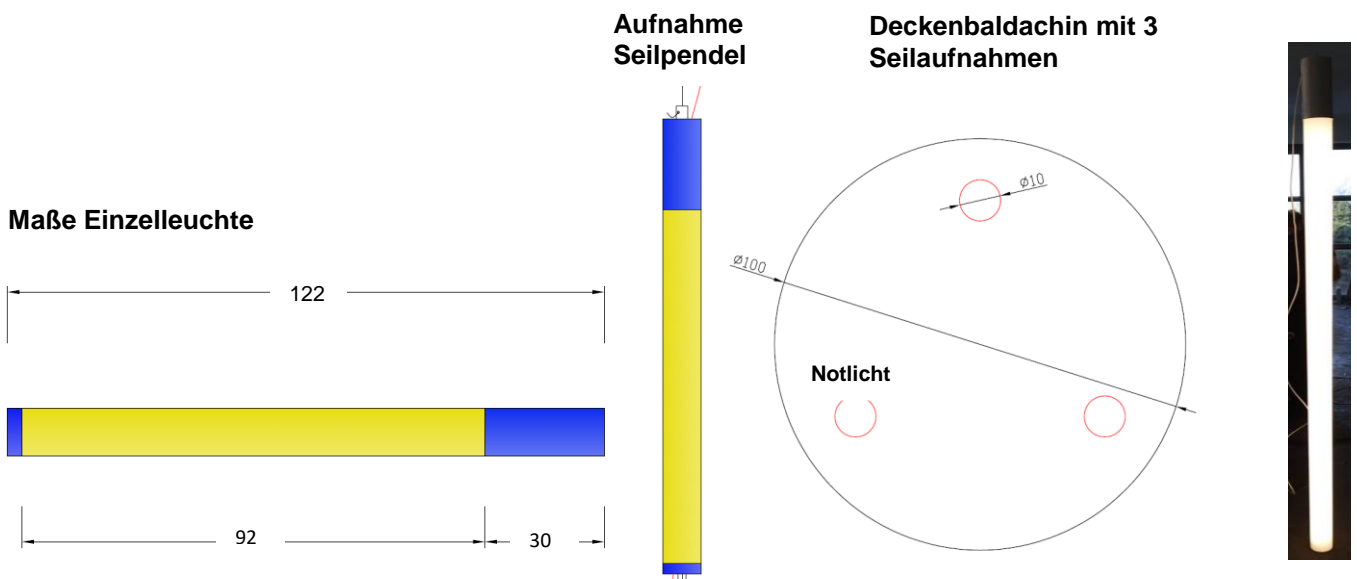

S01.218

REV05

Leuchten stückgeprüft im eigenen Labor



Ulbrichtkugel
Vermessung
LED



Transmissions-
messung
Abdeckung



Thermischer
Test



Gonio-Photometer
Vermessung
Leuchte

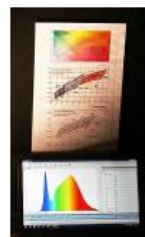

Endkontrolle
Protokollierung
CCT, SDCM, CRI



Die hier ausgewiesenen elektro- und lichttechnischen Daten sind errechnete Werte. Eine Vermessung kann erst nach Herstellung eines Prototyps erfolgen. Die gemessenen Werte können von den errechneten Werten abweichen.

In den Sieben Morgen 10
D-56077 Koblenz
Telefon 0049 261-96252-0
Fax 0049 261-96252-230

Kommanditgesellschaft
RG Koblenz HRA 2960
Geschäftsführer:
Jan J. Gerolstein

Komplementär:
Monos Leuchten GmbH
RG Koblenz HRB 5164

Bankverbindung:
Sparkasse Koblenz
BIC MALADE51KOB
IBAN DE19 57050120 0026 0041 84

Was wir machen leuchtet ein

- LED Leuchten – Technische Leuchten
- Shopleuchten – Sonderleuchten
- Reinraumleuchten

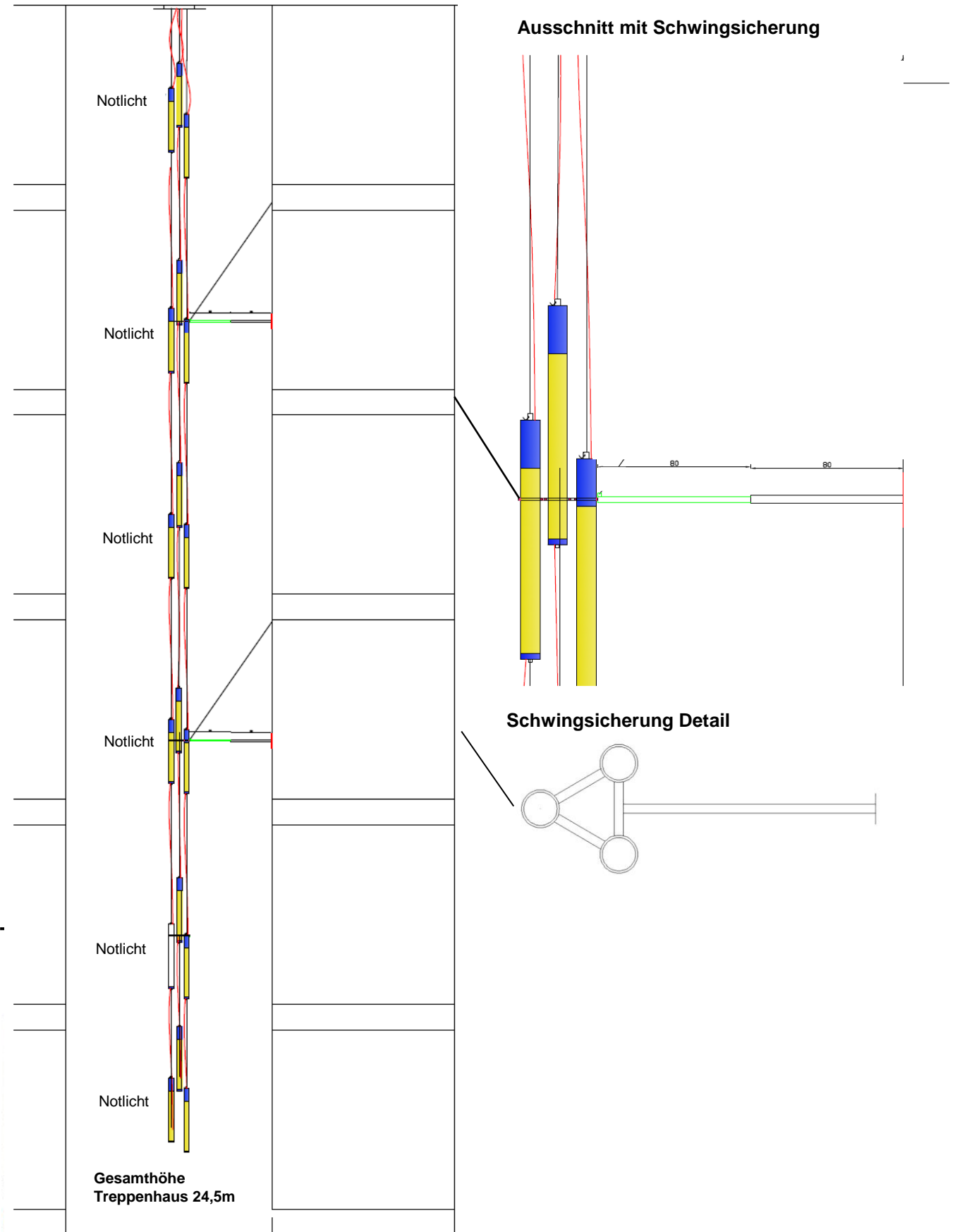

In den Sieben Morgen 10
 D-56077 Koblenz
 Telefon 0049 261-96252-0
 Fax 0049 261-96252-230

Kommanditgesellschaft
 RG Koblenz HRA 2960
 Geschäftsführer:
 Jan J. Gerolstein

Komplementär:
 Monos Leuchten GmbH
 RG Koblenz HRB 5164

Bankverbindung:
 Sparkasse Koblenz
 BIC MALADE51KOB
 IBAN DE19 57050120 0026 0041 84

Was wir machen leuchtet ein

- LED Leuchten – Technische Leuchten
- Shopleuchten – Sonderleuchten
- Reinraumleuchten

Montagedetails – Kabeleinführungen – Seilpendel - Baldachin

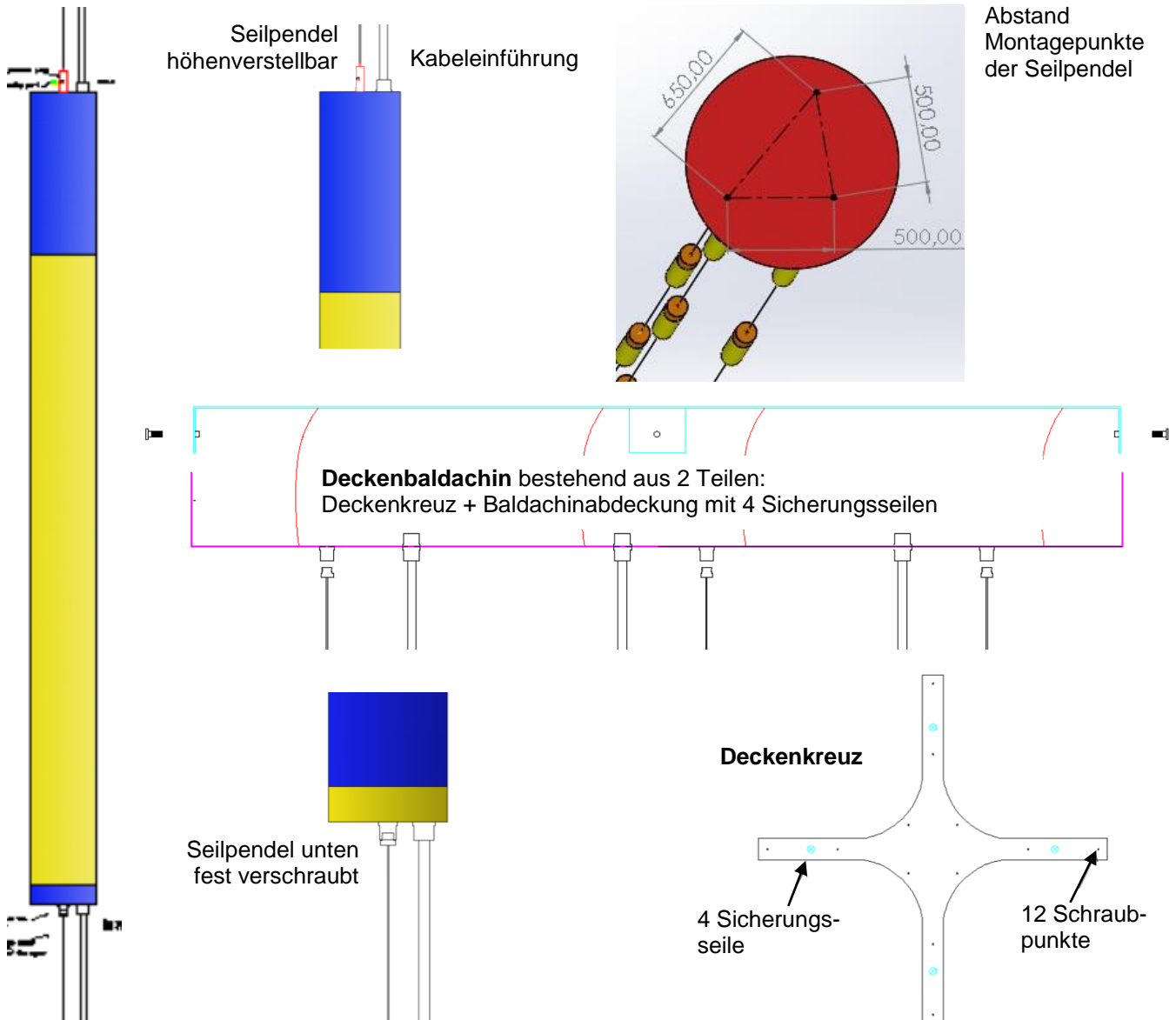

S01.218

REV05

Leuchten stückgeprüft im eigenen Labor



Ulbrichtkugel
Vermessung
LED



Transmissions-
messung
Abdeckung



Thermischer
Test



Gonio-Photometer
Vermessung
Leuchte

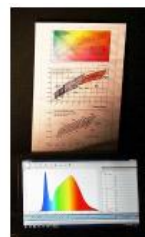

Endkontrolle
Protokollierung
CCT, SDCM, CRI



Die hier ausgewiesenen elektro- und lichttechnischen Daten sind errechnete Werte. Eine Vermessung kann erst nach Herstellung eines Prototyps erfolgen. Die gemessenen Werte können von den errechneten Werten abweichen.

In den Sieben Morgen 10
D-56077 Koblenz
Telefon 0049 261-96252-0
Fax 0049 261-96252-230

Kommanditgesellschaft
RG Koblenz HRA 2960
Geschäftsführer:
Jan J. Gerolstein

Komplementär:
Monos Leuchten GmbH
RG Koblenz HRB 5164

Bankverbindung:
Sparkasse Koblenz
BIC MALADE51KOB
IBAN DE19 57050120 0026 0041 84

Was wir machen leuchtet ein

- LED Leuchten – Technische Leuchten
- Shopleuchten – Sonderleuchten
- Reinraumleuchten

Montage Seilpendel - Zuleitung – Kabelführung durch die Leuchte - Maße

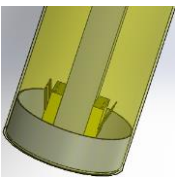
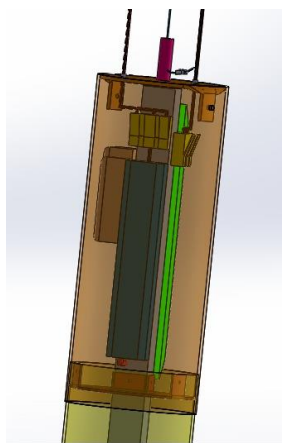
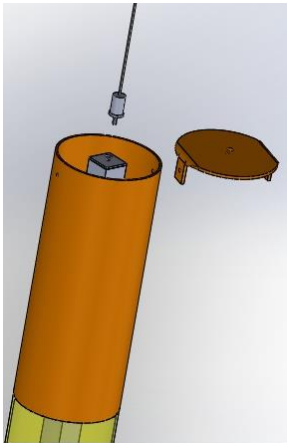

300mm ±
920mm

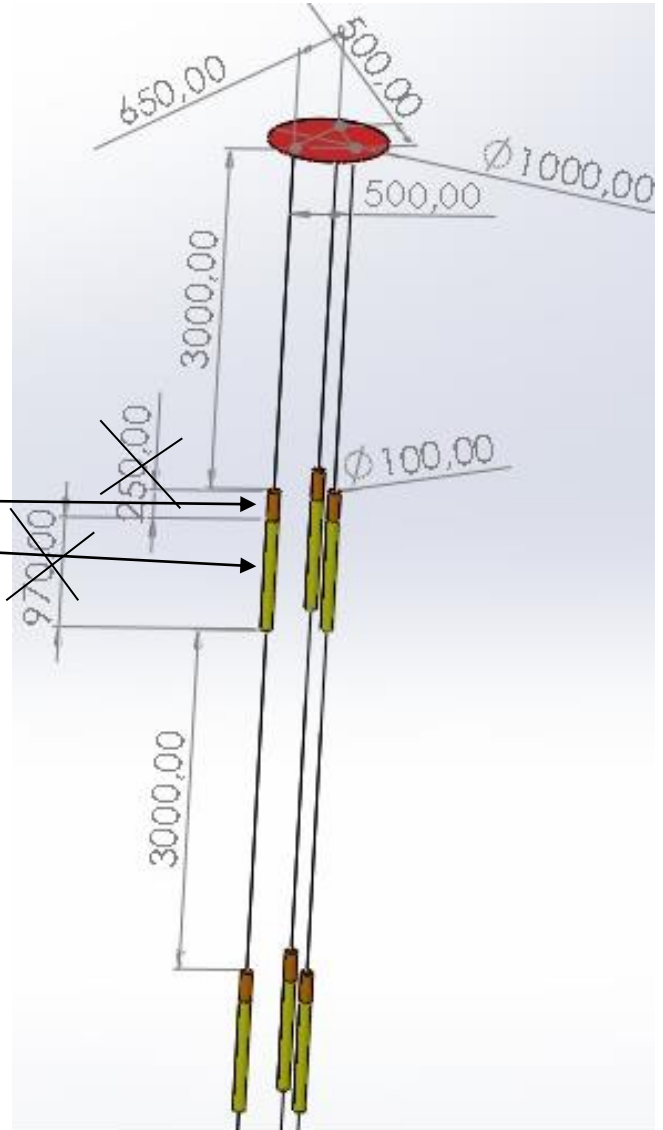

Darstellung Lichtverteilung

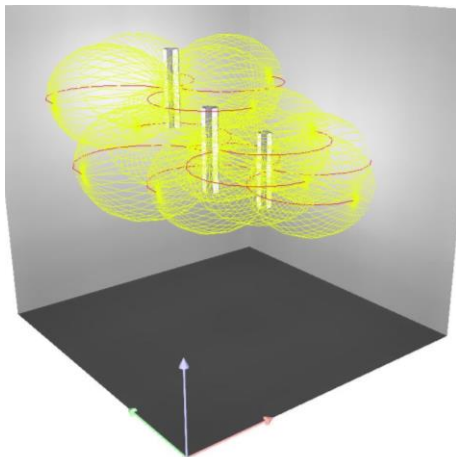

S01.218

REV05

Leuchten stückgeprüft im eigenen Labor

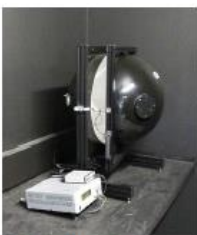

Ulbrichtkugel
Vermessung
LED



Transmissions-
messung
Abdeckung



Thermischer
Test



Gonio-Photometer
Vermessung
Leuchte

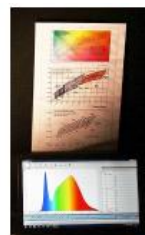

Endkontrolle
Protokollierung
CCT, SDCM, CRI



Die hier ausgewiesenen elektro- und lichttechnischen Daten sind errechnete Werte. Eine Vermessung kann erst nach Herstellung eines Prototyps erfolgen. Die gemessenen Werte können von den errechneten Werten abweichen.

In den Sieben Morgen 10
D-56077 Koblenz
Telefon 0049 261-96252-0
Fax 0049 261-96252-230

Kommanditgesellschaft
RG Koblenz HRA 2960
Geschäftsführer:
Jan J. Gerolstein

Komplementär:
Monos Leuchten GmbH
RG Koblenz HRB 5164

Bankverbindung:
Sparkasse Koblenz
BIC MALADE51KOB
IBAN DE19 57050120 0026 0041 84

Was wir machen leuchtet ein